

HK18系列光伏专用刀开关

适用范围

HK18系列光伏专用刀开关适用于交流50Hz、额定电压至400V及以下、额定冲击耐受电压6kV的控制电路中，可作为家用电器及工业企业配电系统中做不频繁的手动接通与分断电路及隔离电路之用，极大的提高对人身安全防护性能，防止误触电。

本产品符合GB/T14048.3、IEC60947-3标准。

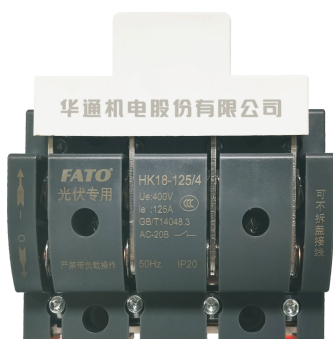

型号及含义

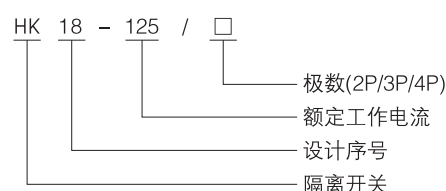

正常工作条件

- 周围空气温度不超过+70℃，不低于-25℃，24h内平均温度值不超过+35℃。
- 安装地点的海拔不超过2000m。
- 湿度：最高温度为+60℃时，空气的相对湿度不超过95%，对由于温度变化偶尔产生的凝露应采取特殊的措施。
- 周围的环境污染等级为3级。
- 开关应安装在无显著摇动、冲击震动和没有雨雪侵袭的地方，同时安装地点应无爆炸危险介质，且介质中无足以腐蚀金属和破坏绝缘的气体 and 尘埃。

产品特点

- 解决了传统刀开关安装不方便问题，改为导轨和底板两种安装方式可选。
- 解决了传统刀开关开闭接线问题，这款无须开盖即可接线。
- 解决了小体积大电流的问题，在原来63A的基础上电流到125A温升比标准低了15度。
- 加厚全铜件，新增紧固环设计，接触紧密不松动。

主要技术参数

型号	HK18-125/4(或/2、/3)
规格	2P、3P、4P
额定工作电压	400V
额定工作电流	63A、80A、100A、125A
额定工作频率	50Hz
额定冲击耐受电压	6kV
使用类别	AC-20B
额定短时耐受电流Icw(kA)	1.89
额定短路接通能力Icm(kA)	2.69
机械寿命(次) 10000	10000
电气寿命(次)	1500

使用维护

- 安装前应检查开关是否完好，操作灵活；
- 工作条件应符合正常工作条件的规定；
- 开关应定期维护调整，清楚污垢，保持清洁，使触头在良好的接触状态下工作；

外形及安装尺寸

• HK18-125/2 2P

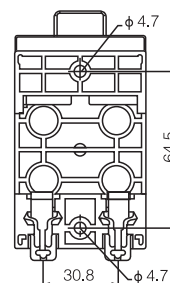
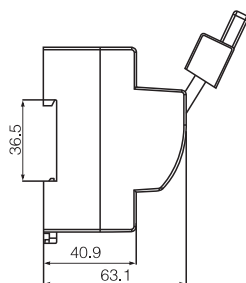
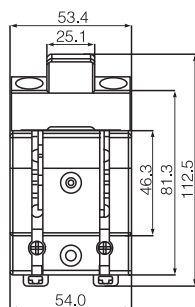

单位：毫米mm，公差值±0.55

• HK18-125/3 3P

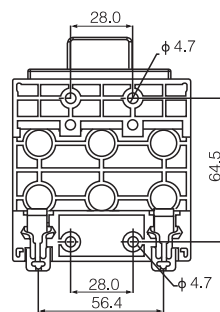
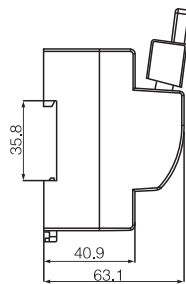
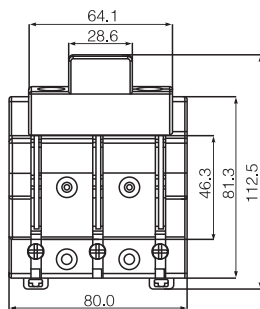

单位：毫米mm，公差值±0.55

• HK18-125/4 4P

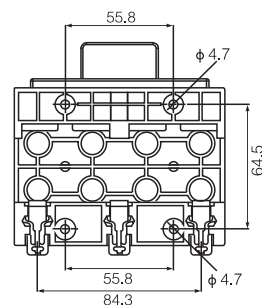
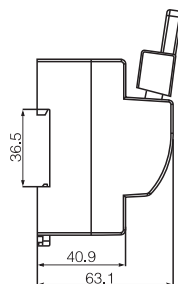
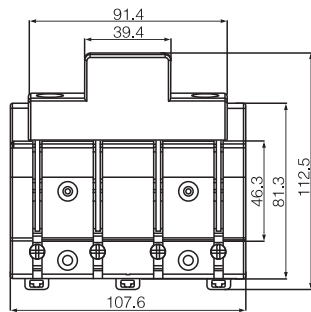

单位：毫米mm，公差值±0.55

• 导轨安装

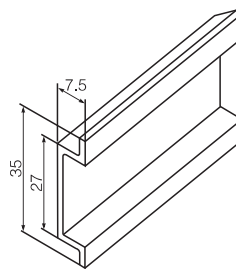
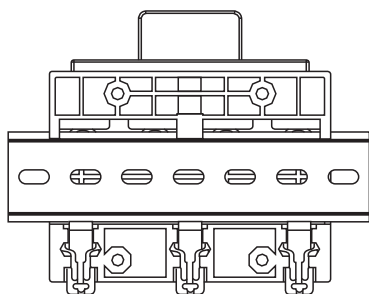

TH35-7.5型钢安装轨

订货须知

订购单位须注明开关的形式特征，电压等级，电流等级，极数，操作方式及数量等，特殊订货请咨询我公司技术部门。
 例如：HK18-125，极数4P、额定电流100A，50台；写作：HK18-125/4，100A，50台。